

Manómetro diferencial con presostato Para la tecnología de ventilación y aire acondicionado Modelo A2G-90

Hoja técnica WIKA PV 27.40



otras homologaciones
véase página 3



Aplicaciones

- Para la supervisión de la presión diferencial de aire y otros gases no combustibles y no agresivos
- Supervisión de filtros de aire, ventiladores, circuitos de refrigeración industriales, corrientes en canales de ventilación y regulación de válvulas de ventilación y cortafuegos

Características

- Indicador y presostato instalados de forma compacta en la caja de plástico
- Microinterruptor de un polo (conmutador)
- Punto de conmutación regulable durante el montaje
- Todas las conexiones están premontadas



Manómetro diferencial con presostato, modelo A2G-90

Descripción

El manómetro diferencial con presostato, modelo A2G-90, es una combinación de manómetro diferencial con presostato Eco, modelo A2G-05, y el presostato diferencial, modelo A2G-40, que están montados en una caja compacta de plástico.

La caja de plástico (ABS) está dotado de todas las conexiones. La tapa está conectada mediante tornillos. Todas las versiones corresponden al tipo de protección IP65 (conforme a EN/IEC 60529).

El modelo A2G-90 resulta ideal para aplicaciones que requieren un indicador analógico (p. ej., para control local) y simultáneamente una salida de conmutación (p. ej., para conexión directa a una regulación superior).



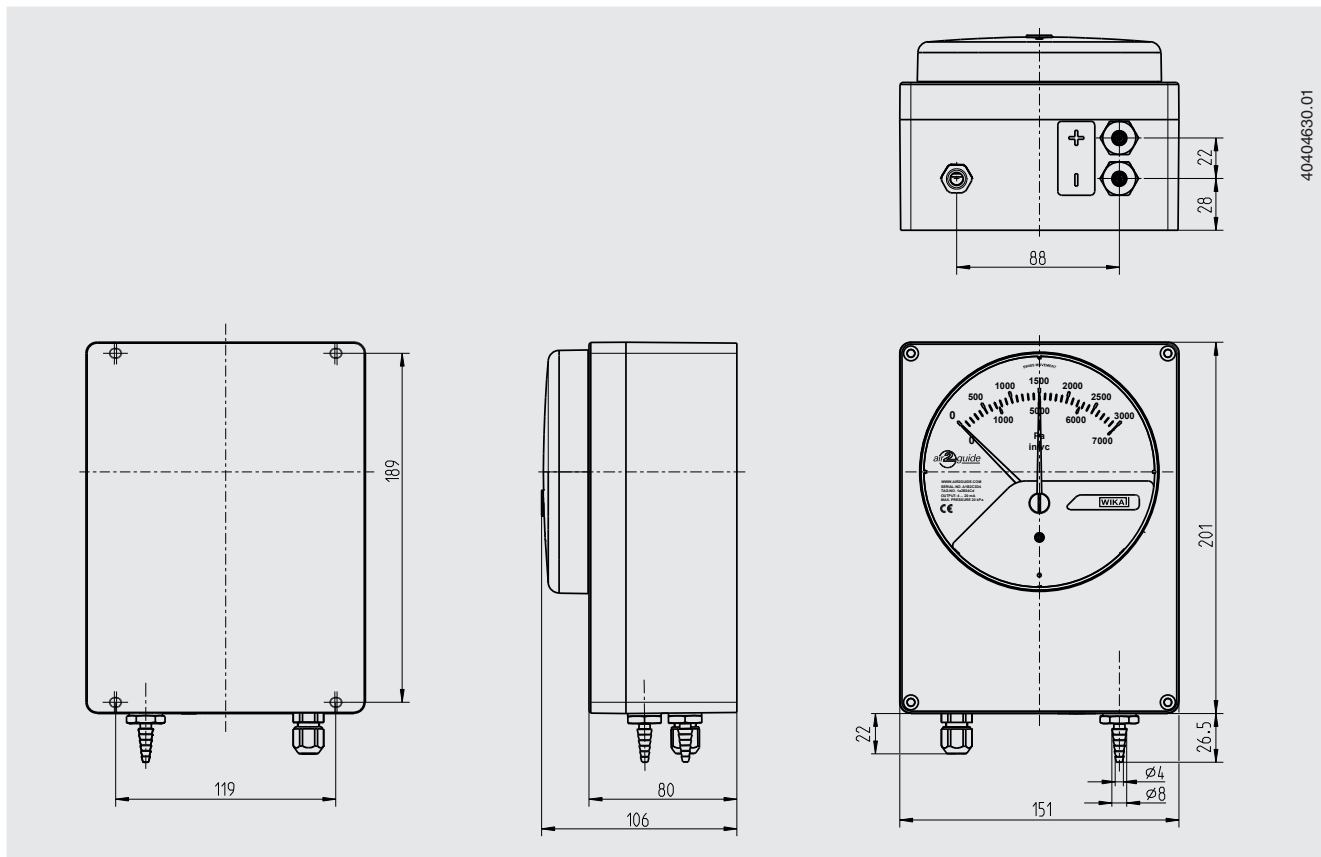

Datos técnicos

Manómetro diferencial con presostato, modelo A2G-90	
Rango de medición <ul style="list-style-type: none"> ■ Modelo A2G-05 ■ Modelo A2G-40 	0 ... 250 Pa a 0 ... 6.000 Pa 20 ... 200 Pa, 30 ... 300 Pa, 30 ... 500 Pa, 40 ... 600 Pa, 100 ... 1.500 Pa, 500 ... 4.500 Pa
Exactitud <ul style="list-style-type: none"> ■ Modelo A2G-05 ■ Modelo A2G-40 	<ul style="list-style-type: none"> ≥ 250 Pa: clase 3,0 101 ... 249 Pa: clase 5,0 ≤ 100 Pa: clase 10,0 20 Pa ±5 Pa ... 500 Pa ±50 Pa 200 Pa ±20 Pa ... 4.500 Pa ±200 Pa
Caja	Plástico (ABS), color negro
Mirilla	Policarbonato (PC)
Tapa	Conectada mediante tornillos
Conexión a proceso	Para mangueras con un diámetro interior 4 ... 7 mm, conexión inferior
Conexión eléctrica	Prensaestopa M12 Conexión inferior
Temperaturas admisibles <ul style="list-style-type: none"> ■ Temperatura ambiente ■ Temperatura del medio 	<ul style="list-style-type: none"> -30 ... +80 °C -16 ... +50 °C
Tipo de protección	IP65 según IEC/EN 60529
Dimensiones (altura x anchura x profundidad)	201 x 15 x 106 mm



Dimensiones en mm



Accesorios

Descripción	Código de artículo
Conexiones a proceso	
 Con rosca G 1/8 para tubos 6,35 mm/1/4"	40232867
 Conexión de manguera combinada para mangueras de medición de presión con un diámetro de 4 ... 7 mm	40232484
Conexiones para sondas de conducto estáticas para tubos de 1/4"	
 Longitud de montaje 100 mm	40232956
Longitud de montaje 150 mm	40232964
Longitud de montaje 200 mm	40232972
Mangueras de medición	
 Manguera de PVC, diámetro interior 4 mm, rollo con 25 m	40217841
Manguera de PVC, diámetro interior 6 mm, rollo con 25 m	40217850
Manguera de silicona, diámetro interior 4 mm, rollo de 25 m	40208940
Manguera de silicona, diámetro interior 6 mm, rollo de 25 m	40208958
Boquillas de conexión de canal para manguera de 4 y 6 mm	40217507
	

Homologaciones

Logo	Descripción	País
	Declaración de conformidad UE <ul style="list-style-type: none"> ■ Directiva CEM ■ Conformidad RoHS ■ Directiva WEEE 	Unión Europea
	EAC (opción) <ul style="list-style-type: none"> ■ Directiva CEM ■ Certificado de importación 	Comunidad Económica Euroasiática
	GOST (opción) Metrología, técnica de medición	Rusia

Certificados (opcional)

- 2.2 Certificado de prueba
- 3.1 Certificado de inspección

Para homologaciones y certificaciones, véase el sitio web

Alcance del suministro

- Manómetro diferencial con presostato

Indicaciones relativas al pedido

Modelo / Rango de indicación manómetro diferencial con presostato Eco modelo A2G-05 / Rango de medición manómetro diferencial con presostato modelo A2G-40 / Conexión de manguera diámetro interior 4 o 6 mm / Opciones

© 03/2010 WIKA Alexander Wiegand SE & Co. KG, alle Rechte vorbehalten.

Los datos técnicos descritos en este documento corresponden al estado actual de la técnica en el momento de la publicación.
Nos reservamos el derecho de modificar los datos técnicos y materiales.

